

**令和5年度
第8回神奈川県少年少女
レスリング選手権
春季横須賀大会**

【兼 沖縄遠征神奈川県代表選手選考会】



**日時: 令和5年4月30日(日)
会場: 横須賀サフアリーナ
主催: 神奈川県レスリング協会
主管: 横須賀レスリング協会
後援: 横須賀市
横須賀市体育協会**

大会役員 (順不同)

大会会長	粟田敦		
大会副会長	山下薫	月岡金四郎	水井嗣興
	河原壯介	吉田嘉久	神穂積
	増子直文	吉田宏	
大会顧問	齋藤勁	市口政光	佐々木正純
	大塚勇	飯田八栄子	吉井和夫
大会委員長	高橋功		
大会副委員長	松岡幹夫	伊田忠富	
大会委員	市口政光	松岡幹夫	菅原和哉
	本田多聞	秋本じん	木村元彦
	生垣伸太郎	諏訪間幸平	山内任
	栗森幸次郎	新村英之	勝目力也
	加藤泰貴		

競技役員 (順不同)

競技委員長	奥屋敷賢彦		
競技副委員長	菅原和哉	新村英之	
審判長	平岡未明		
審判員	渡辺純雄	佐野友啓	張壽鍊
	吉田弘	竹内太郎	牛窓宗親
	下山田周	小松英行	山縣養一
	横山巧	沼田隆志	飯田瑞江
	竹内優子	小堀美登里	佐藤美津代
競技役員	野田隆嗣	小松誉憲	武末和仁
	横山興道	木村浩二	勝目力也
	加藤泰貴	長谷川卓	渋谷修身
	夏坂大器	吉田誠治	田坂健吾
	坂本憲蔵	高塚紀行	伊藤諒
救護役員	和田城功		
協力役員	防衛大学校レスリング部		
	横須賀ジュニアレスリングクラブ		

第8回神奈川県少年少女レスリング選手権 春季横須賀大会要項 兼 沖縄遠征神奈川県代表選手選考会

- 1 目的 本大会は、神奈川県内のレスリングを愛好する少年少女が競技を通じて心身を鍛え、競技力の向上及びフェアプレーの精神を養うこと、また、コロナ禍において活躍の場を失われた子供たちに再びその場を提供する事を目的とする。
- 2 主催 神奈川県レスリング協会 横須賀レスリング協会
- 3 主管 横須賀レスリング協会
- 4 後援 横須賀市 横須賀市体育協会
- 5 期 日 令和5年4月30日(日)
開 場 8:00
受 付 8:15～8:45
計 量 8:15～9:00
監督審判会議 9:15～
開 始 式 9:30～ (開始式終了後試合開始)
- 6 会 場 横須賀サブアリーナ [所在地/ 横須賀市不入斗町1-2 046-826-2800]
交 通 : 「京急バス停 不入斗橋」下車 (徒歩約5分)
大会当日は、なるべく公共交通機関でのご来館をお願いします。
- 7 ルール
小学生(団体戦を含む。)は、全国少年少女レスリング連盟統一ルールを準用し、中学生はUWWルールを準用するほか、以下のローカルルールを採用する。
 - (1) トーナメント方式で実施し、3位決定戦を行う。(3名の場合総当り戦とする。)
 - (2) 団体戦は「横須賀レスリング協会クラブ対抗団体戦規則」を採用する。
 - (3) 計量は、小学3年生以上からチームごとに実施する。シングレットを着用し、リミットとする。(※団体戦出場者は団体戦階級による計量も実施します。)
 - (4) 中学生の試合はチャレンジ制度を採用しない。
 - (5) 出場選手は赤・青のシングレットを着用しレスリングシューズを着装の上、ハンカチ(白)を携帯しシューズ紐の末端をカバーもしくはテーピングで解けないようにする。
 - (6) 試合時間は以下のとおりとする。

小学1年～2年生	1分30秒	2ピリオド	(30秒ハーフタイム/ランニングタイム)
小学3年～6年生	2分	2ピリオド	(30秒ハーフタイム/ランニングタイム)
団 体 戦		3分1ピリオド	(同点の場合は延長戦1分/ランニングタイム)
中 学 生		2分2ピリオド	(30秒ハーフタイム/ストップタイム)

- (7) 個人戦の組合せ抽選は神奈川県レスリング協会の責任において実施する。
- (8) その他、疑義が生じた場合は、神奈川県レスリング協会が定めるところにより運営する。

8 階 級

(1) 個人戦

小1・2	小3・4	小5・6男子	小5・6女子	中学男子	中学女子
20kg級	25kg級	30kg級	28kg級	38kg級	申込み状況に応じて設定する。
22kg級	27kg級	33kg級	30kg級	42kg級	
24kg級	30kg級	36kg級	33kg級	47kg級	
26kg級	33kg級	39kg級	36kg級	53kg級	
28kg級	37kg級	42kg級	40kg級	59kg級	
32kg級	42kg級	46kg級	44kg級	66kg級	
+32kg級	+42kg級	50kg級 +50kg級	+44kg級	75kg級 +75kg級	
7階級	7階級	8階級	7階級	8階級	

※ 参加申込状況により小学生3・4年生の部に女子の部を設定する。(設定階級に変更なし。)

(2) 団体戦 (小学生・5階級)

階 級 (男女は問わない。)	1	2	3	4	5
	1～3年 25kg級	2～4年 30kg級	3～6年 33kg級	4～6年 42kg級	4～6年 50kg級
チーム編成	各クラブから最大2チームまでの参加を認める。				

9 参加上の注意

- (1) 来場者は、大会役員(帯同審判員含む。)、各チーム監督1名、コーチ1名とする他、保護者等の引率入場者は各家族毎に1名に制限する。
※ 体育館の入場制限(基準)がございますので、ご協力をお願いいたします。
- (2) 競技会場に入館できる者は、参加申込時に提出した入館者名簿に記載された者、また上記第1号で許可された者のみとする。
- (3) 競技中の疾病・障害等の応急処置は主催者(主管)で行うが、その後の責任は負わない。
- (4) 選手は、スポーツ保険等に加入のうえ、保険証を持参すること。
- (5) 選手、監督、コーチ及び保護者は<審判や対戦相手への野次・罵声><マットを叩く>などの進行を妨げる行為やスポーツマンシップにあるまじき行為は固く禁じる。
- (6) 個人情報の取り扱いについて、競技に関する目的以外には一切使用しません。

10 大会における感染対策

(1) 全般的な事項

次の事項に該当する場合は、参加させないこと（大会当日に書面にて確認を行う）。

- ・体調がよくない場合（例：発熱・咳・咽頭痛等風邪の症状がある場合）
- ・同居家族や身近な知人に感染が疑われる方がいる場合
- ・過去14日以内に政府から入国制限、入国後の観察期間を必要とされている国、地域等への渡航又は当該在住者との濃厚接触がある場合

(2) 感染症拡大防止の対策を徹底する（例：こまめな手洗い及び手指消毒ができる環境を整備する、定期的な共用場所の消毒及び共用物の消毒を実施する、他の参加者や役員との距離（できるだけ2メートル以上）を取れるよう工夫する等）。

(3) 万が一感染が発生した場合に備え、個人情報取り扱いに十分注意しながら、当日の試合開始までに次のような対応を行う。

- ・チームの代表者等は、参加選手の2週間前からの行動や健康状態を把握し、当日の自らの健康状態も含め把握した上で、**「参加状況報告書」(別紙第1)を記載し、受付時に大会運営委員に提出する。** また、当日の同所属の**入館者すべての氏名等を記載した「入館者名簿」(別紙第2)を作成し、大会参加申込書と一緒に申込期日までにデータをメールで送付する。** ※「入館者名簿」に記載がないものは当日入館できませんので、ご注意ください。
- ・大会運営委員は、参加役員一覧を作成し当日朝の時点で健康チェックを行う。
- ・提出された書面や大会当日の日程、待機場所、運営の詳細等を、保存期間（1ヶ月以上）を定めて保存する。

(4) 大会に参加する全ての者（選手・引率者・役員・審判等会場内に入る者）は、競技中以外にはマスクを着用する。

(5) 声を出しての応援は禁止とする。【セコンドのみ可】

(6) 館内は試合間の軽易な水分・エネルギーの補給以外の飲食は禁止とする。

11 参加資格

神奈川県内のレスリングクラブ等に所属、または県内に在学在住の児童及び生徒を対象とする。また、期限までに申込書を提出し、大会参加費を指定口座に納入するなどの受付が完了していること及びスポーツ保険に加入していることを付け加える。

12 沖縄遠征神奈川県代表選考

添付『県小学生沖縄遠征代表選考について』により県競技力向上委員会により選考する。

参加希望者は大会参加申込書の『沖縄遠征希望欄』に○を記載の上、参加希望書『誓約書および承諾書』を各チーム毎に取りまとめ（保護者およびクラブ代表者の自筆署名したもの）を会当日に大会受付に提出する。

13 表 彰

- (1) 各階級 1 位から 3 位までの選手に賞状及びメダルを授与する。
- (2) 表彰式は実施せず、準備が出来次第、賞状を授与するので選手は呼び出し放送に注意すること。

14 申し込み

- (1) 申込書について

大会参加申込書及び「入館者名簿」(別紙第 2) に必要事項を入力し、下記メールアドレスに送信すること。

申込み先：奥屋敷 賢彦 宛
申込み先アドレス：i.okuyashiki@gmail.com

- (2) 申し込み期限 令和 5 年 4 月 1 4 日 金曜日締め切り

- (3) 大会参加費 大会参加費(1名) 2, 0 0 0 円

- (4) 大会参加費 振込先

横浜銀行 久里浜支店 548-6019962
横須賀レスリング協会(ヨコスカレスリングキョウカイ)

※ 申込書を提出後、上記振込先に、期間内に納金してください。振込時に以下の例のように入力したうえ、手続きをしてください。

所属名と出場人数 【(例) ヨコスカジュニア18メイ】
※ 振込期日:4月17日(月)~21日(金)の間【期日厳守】

※ 大会当日は参加費の支払いは受け付けません。必ず指定口座への振り込みを行うこと。
なお、出場が認められなかった場合を除き、申込締め切り後の返金はできません。

15 大会に関する問い合わせ先

大会実行委員長 奥屋敷 賢彦 (おくやしき まさひこ)

携帯電話 090-1852-7330 Mail i.okuyashiki@gmail.com

横須賀レスリング協会 クラブ対抗団体戦規則

1 出場資格

- (1) 本大会の参加を認められ、団体戦の申込を完了したチーム
- (2) 各クラブから最大2チームまで参加可能(その際はA・Bチームとする。)
- (3) 原則、合同チームでの出場は認めない。
※ 大会事務局に事前申請を行い、許可を得ればその限りでない。
- (4) 参加選手
 - ア 定められた学年・階級で団体戦の申込を完了した正及び副選手
 - イ 団体戦の階級で計量をパスした選手
 - ウ 登録し計量に合格した選手であれば同一階級に限り試合毎正・副入替えを認める。
A・Bチームでの選手の入替えは認めない。
 - エ 階級においては、上記以外の統制はしませんが、無理な減量や体重差のある階級への出場は各チームの責任において絶対におやめ下さい。

2 ルールについて

- (1) 試合時間 : 3分1ピリオド(全学年)
 - ア ランニングタイムとする。
 - イ 同点の場合は延長戦を実施(1分間:先取ポイント制)
 - ウ 延長戦で決着がつかなければ引き分けとする。
- (2) 団体戦の勝敗(下記の上位からの優先順位で勝利チームを決定する。)
 - ア 勝者数の多いチーム
 - イ フォール勝数の多いチーム
 - ウ テクニカルフォール勝数の多いチーム
 - エ 不戦敗、棄権負けの少ないチーム
 - オ 総テクニカルポイントの多いチーム
 - カ 総テクニカルポイントの失点が少ないチーム
 - キ 3名ずつ選出しての抽選

3 進行について

- (1) オーダー表提出
 - ア 1試合は試合開始30分前までに各マット進行に提出
 - イ 2試合目以降は1回戦終了後直ちに進行へ提出
 - ウ オーダー表を提出後のメンバー変更は認めない。
- (2) 選手の確認
 - ア 各マットの団体戦開始前に出場選手全員を整列させて選手確認を行う。
 - イ 次番選手をチームごとに準備をさせておくこと(遅延行為は失格とする。)
 - ウ 不戦勝でも必ず勝ち名乗りを受けて勝敗を確認する。

県小学生沖縄遠征代表選考について

1. 5月の県少年少女選手権大会（春季横須賀大会）を代表選考会とする。
2. 選考人数は、小学5.6年生の10名（男女比は5：5が望ましい）程度とする。
3. 選考基準/資格について
 - (ア) 県内のクラブに所属し、かつ県内の小学校に在学している者
 - (イ) 県ジュニア練習会に継続的、断続的に参加している者
 - (ウ) 県ジュニア（団体）スポーツ保険に加入している者
 - (エ) 中学生で競技を継続する意思のある者
 - (オ) 県内の高校に進学希望あるいは進学予定の者
 - (カ) 県少年少女選手権大会において、優秀な戦績かつ全国的に活躍が見込める者
 - (キ) 生活指導面、健康面に問題が無く、県代表として相応しい者
 - (ク) 保護者の承諾および所属監督の推薦を受けた者
 - (ケ) その他
4. 選考手順について
 - (ア) 予め、選考基準/資格を公表し、遠征を希望する者は、県大会申込書とともに、別紙「参加希望書（誓約書および承諾書）」を提出する。
 - (イ) 競技力向上推進委員会において、県大会の結果、男女比、所属のバランス等を総合的に判断し、最終決定する
 - (ウ) 原則、6年生を優先する
5. 遠征前の結団式および練習会（事前説明会）には必ず参加すること

(2023年度予定)

日程：8月4日～8日（4泊5日）

会場：沖縄県立北部農林高校

宿舎：未定 8/4～6 名護泊、8/7 那覇泊

引率：未定

費用：個人負担金（25,000円）その他協会補助

サブアリーナ2階(競技場内) 各チーム待機場所

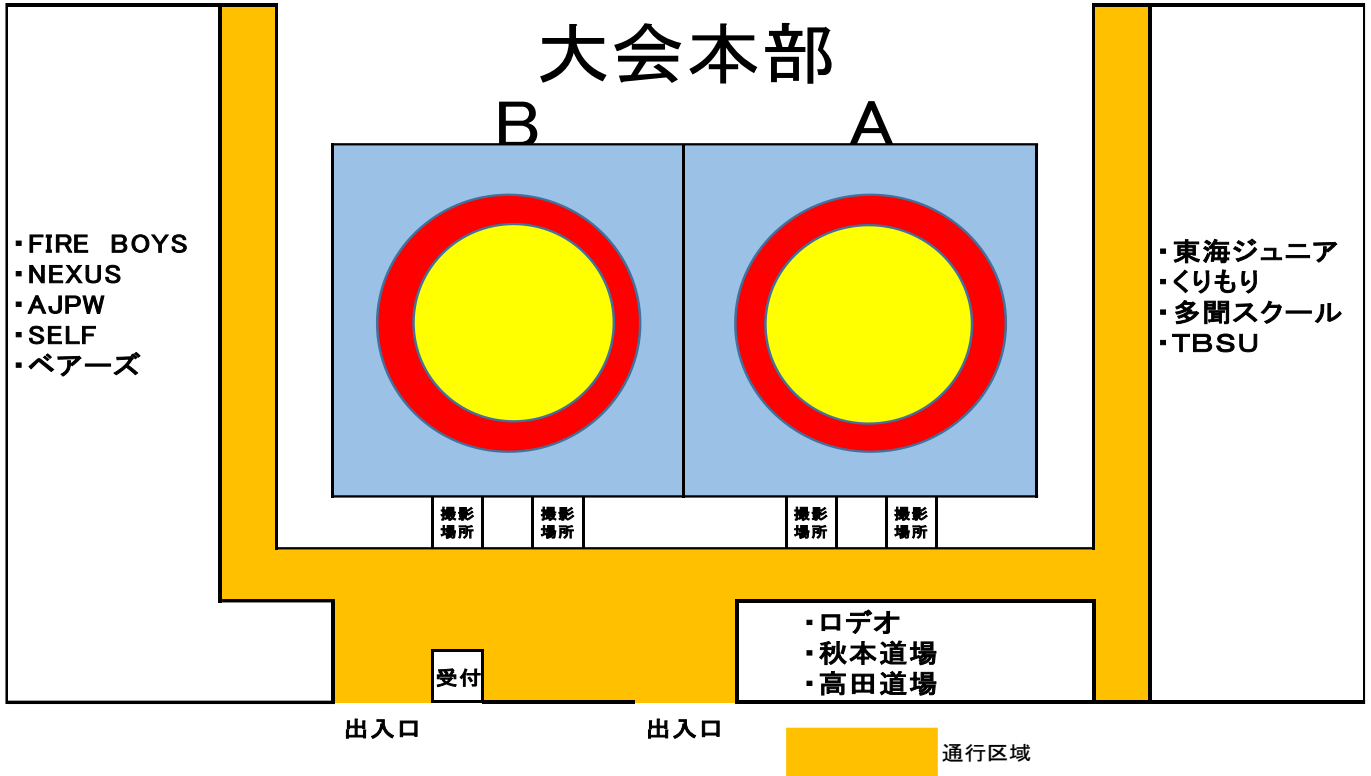

※図はイメージです。実際は現地の表示及び当日のアナウンスによる注意事項をお守りください。

※通行区域で立ち止まったり会話をする事を禁止します。必要以外は試合前のアップも含め各チームの待機場所で行ってください。

※マット周りは試合次次番選手までの待機で、応援やビデオ撮影は指定の待機場所で行ってください。(声を出しての応援は禁止)

※会場では全員マスクを着用し、試合選手及び次番選手のみマスクを外す事を可とします。

サブアリーナ3階(観覧スペース)各チーム待機場所

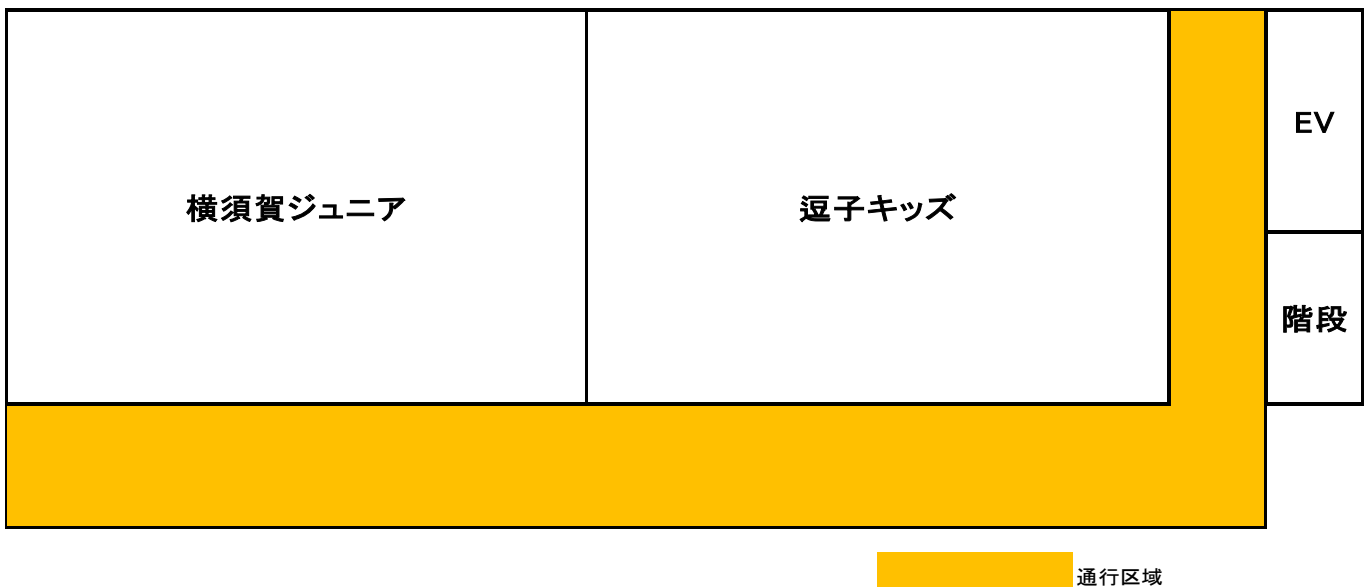

※図はイメージです。実際は現地の表示及び当日のアナウンスによる注意事項をお守りください。

※通行区域で立ち止まったり会話をする事を禁止します。必要以外は試合前のアップも含め各チームの待機場所で行ってください。

※マット周りは試合次次番選手までの待機で、応援やビデオ撮影は指定の待機場所で行ってください。(声を出しての応援は禁止)

※会場では全員マスクを着用し、試合選手及び次番選手のみマスクを外す事を可とします。

ウォーミングアップ使用時間・場所統制

※マット開放は開始式までの定められた時間のみ。

1Gp		
時間	Aマット	Bマット
8:45～9:00	・逗子	・FIRE BOYS
	・TBSU	・NEXUS
		・ベアーズ
2Gp		
時間	Aマット	Bマット
9:05～9:20	・東海ジュニア	・横須賀ジュニア
	・くりもり	・AJPW
	・多聞スクール	

【 参加チーム一覧表 】

チーム名	参加人数
秋本道場	5名
磯工ベアーズ	6名
KURIMORI FILM	11名
逗子キッズレスリングクラブ	27名
SELF高津レスリングチーム	8名
高田道場	1名
TEAM BISON'S SENSHU-UNIV.	7名
全日本プロレスジュニアレスリングクラブ	11名
東海ジュニアレスリングクラブ	15名
NEXUS WRESTLING TEAM YOKOSUKA	14名
FIRE BOYS	17名
本田多聞レスリングスクール	10名
ロデオスタイル	6名
横須賀ジュニアレスリングクラブ	29名
合 計	167名

団体戦

・出場チーム【10チーム】

東海ジュニアレスリングクラブ

FIRE BOYS

全日本プロレスジュニアレスリングクラブ

TEAM BISON'S SENSHU UNIV

NEXUS WRESTLING TEAM YOKOSUKA A

NEXUS WRESTLING TEAM YOKOSUKA B

逗子キッズレスリングクラブ A

逗子キッズレスリングクラブ B

横須賀ジュニアレスリングクラブ A

横須賀ジュニアレスリングクラブ B

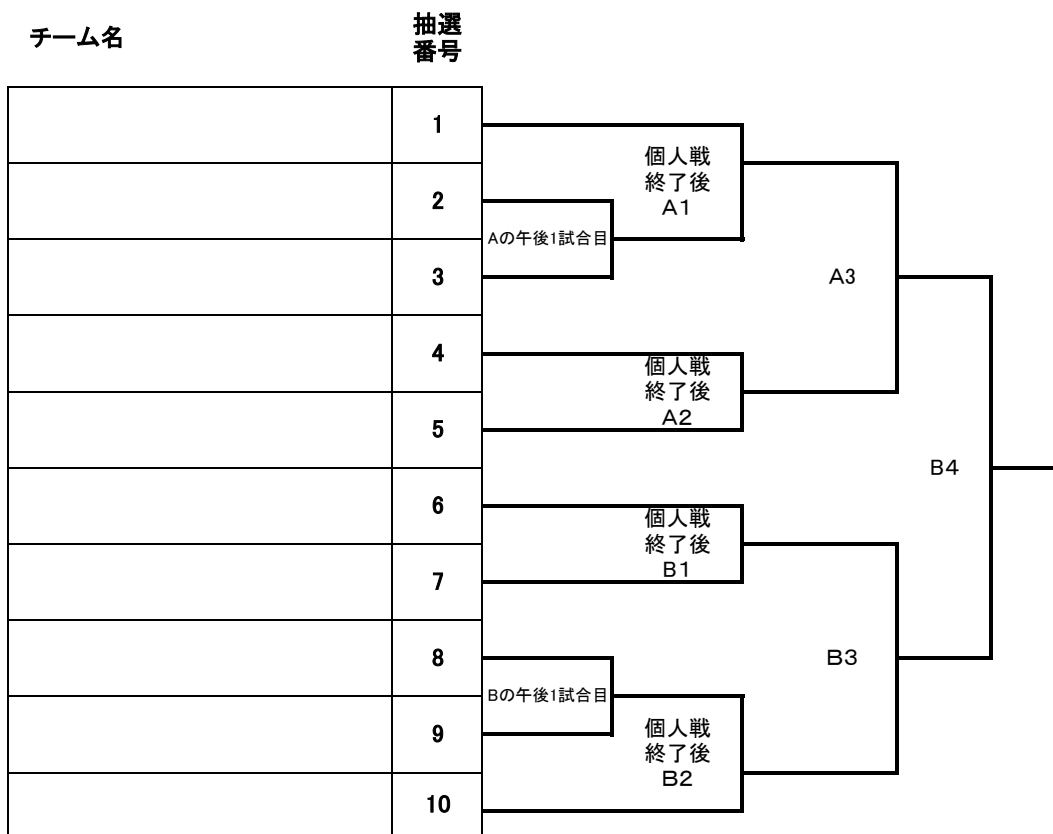

※抽選は監督会議終了後に各チーム代表によるフリー抽選とする。

(2チーム出場のチームは抽選前に予備抽選を行う。(A・Bチームのブロック分け)

※その他、「横須賀レスリング協会クラブ対抗団体戦規則」による。

1・2年生 20kg級

志水 陽彩 (逗子)

林 律樹 (東海Jr.)

小室 幹太 (TBSU)

石原 百菜 (東海Jr.)

鈴木 要 (ベアーズ)

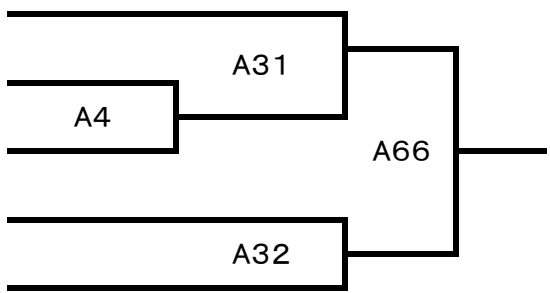

3位決定戦

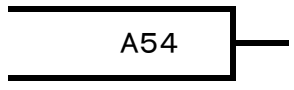

1・2年生 22kg級

石渡 惟織 (逗子)

岩崎 椰乃 (くりもり)

岡田 奏汰 (FIRE)

山縣 千花 (YJWC)

時田 侑奈 (YJWC)

小宮 拓真 (逗子)

石原 大暉 (東海Jr.)

熊埜御堂 航 (ネクサス)

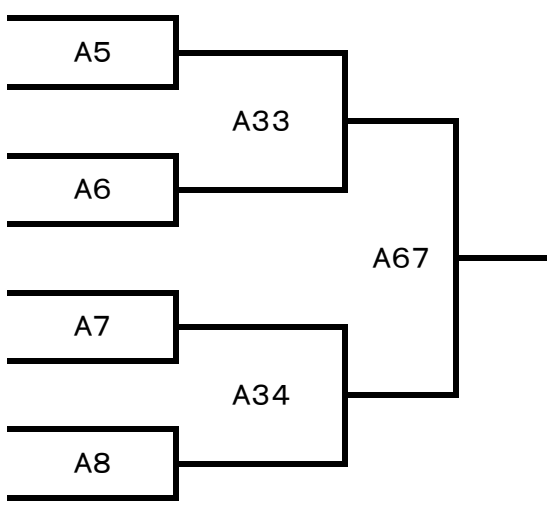

3位決定戦

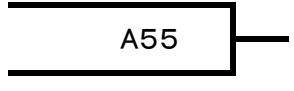

1・2年生 24kg級

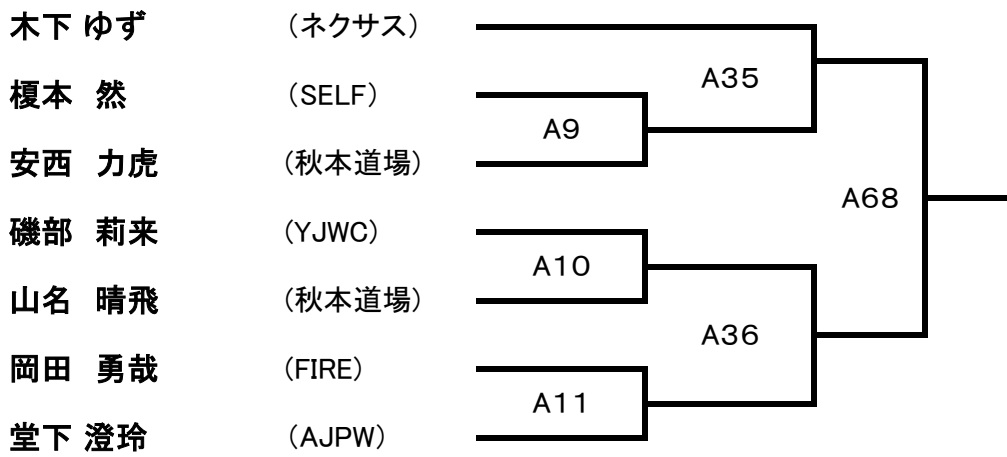

3位決定戦

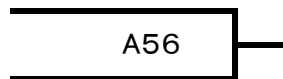

1・2年生 26kg級

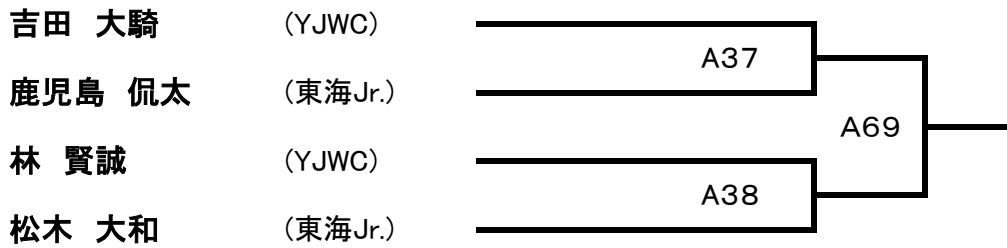

3位決定戦

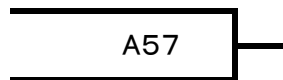

1・2年生 28kg級

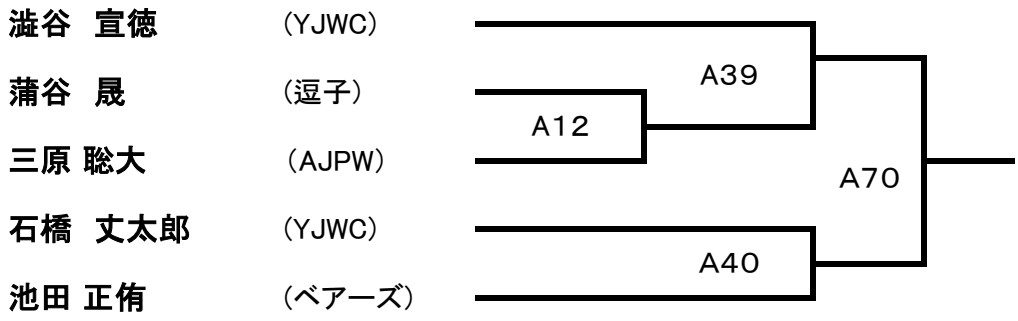

3位決定戦

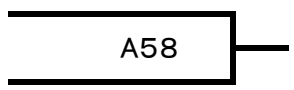

1・2年生 32kg級



1・2年生 32kg+級

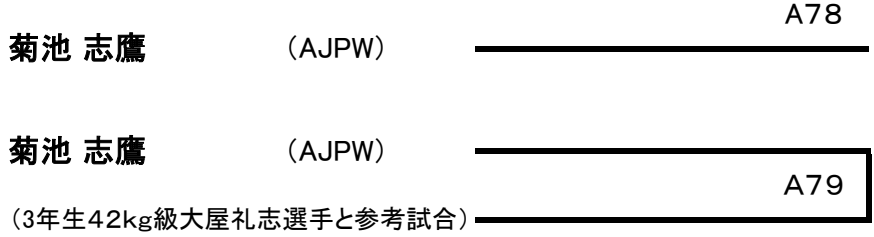

3・4年生 25kg級

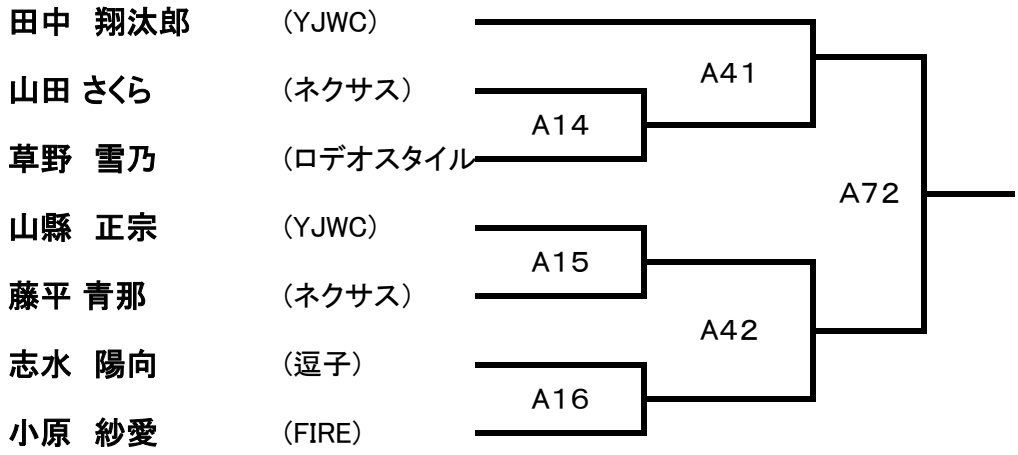

3位決定戦

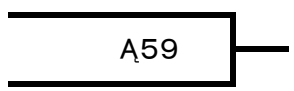

3・4年生 27kg級

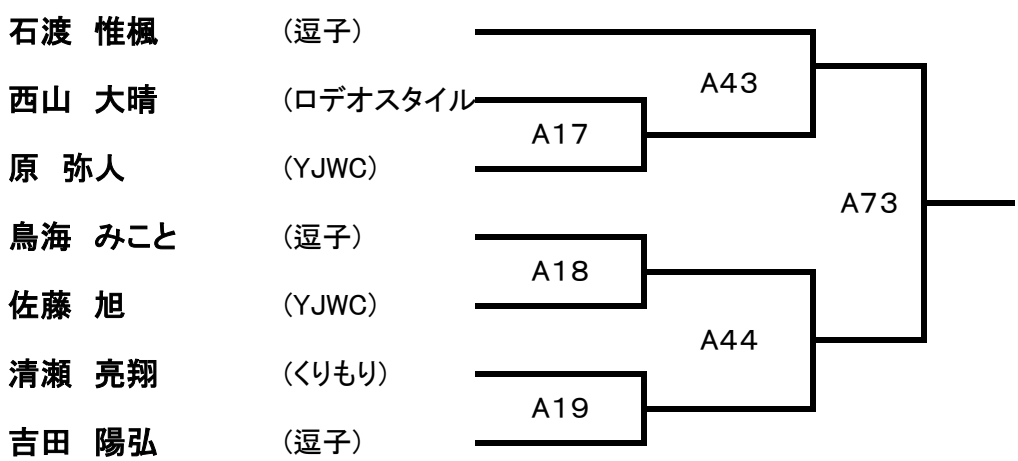

3位決定戦

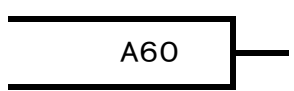

3・4年生 30kg級

奥田 晴日 (逗子)
岡本 蒼汰 (ネクサス)
巴 更紗 (FIRE)
村上 鉄平 (逗子)
榎本 士葵 (SELF)
リード 琳 (ネクサス)
山田 空真 (東海Jr.)
福田 一太 (逗子)
徳田 一真 (FIRE)

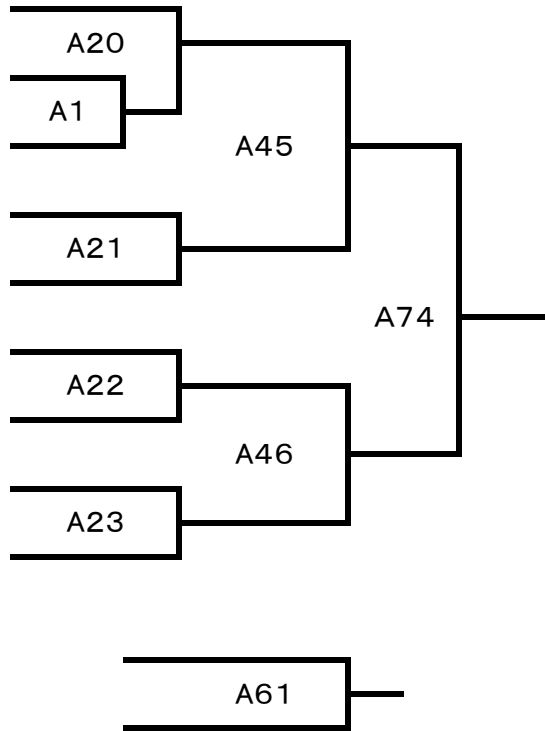

3・4年生 33kg級

澁谷 勇徳 (YJWC)
進士 泰佑 (SELF)
米谷 和玖 (逗子)
吉田 明日香 (FIRE)
田浦 嘉人 (SELF)
五十嵐 翼 (逗子)
小沢 凜士 (ネクサス)
椎名 慧太 (逗子)
時田 陽斗 (YJWC)
吉崎 太一 (SELF)

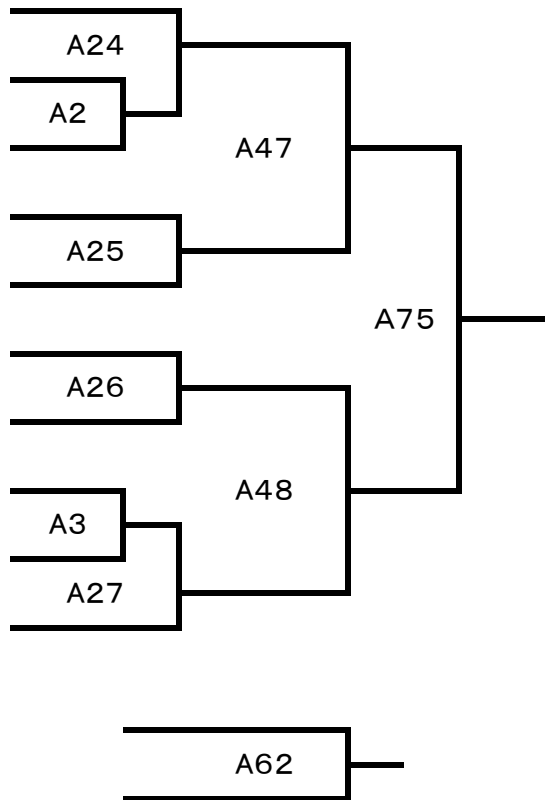

3・4年生 37kg級

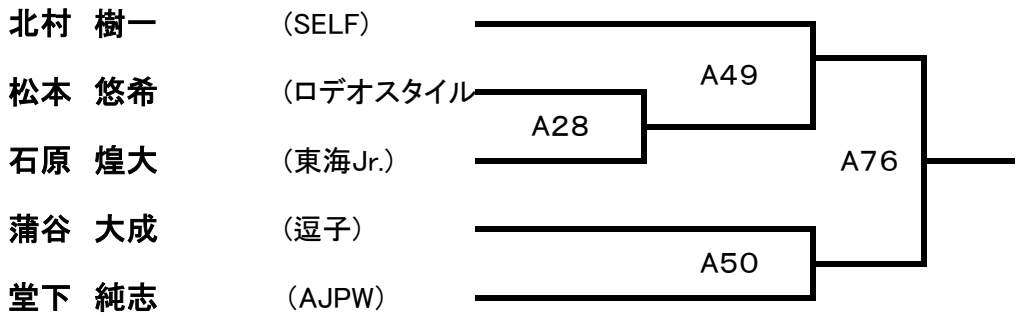

3位決定戦

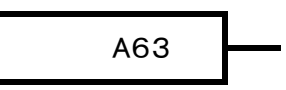

3・4年生 42kg級

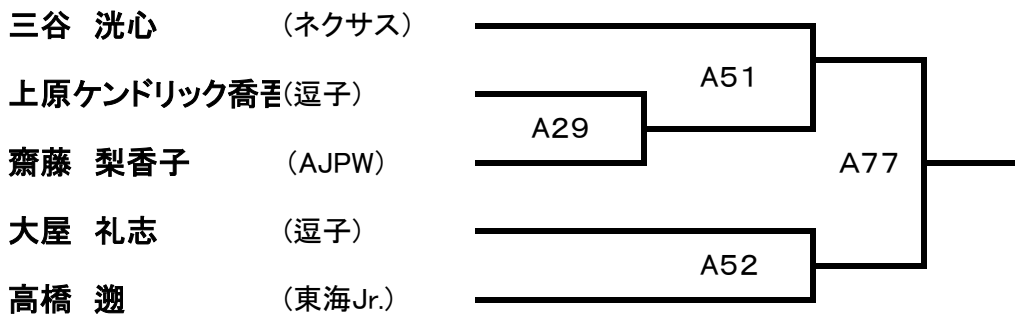

3位決定戦

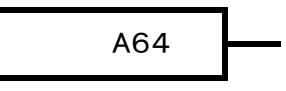

3・4年生 42kg+級

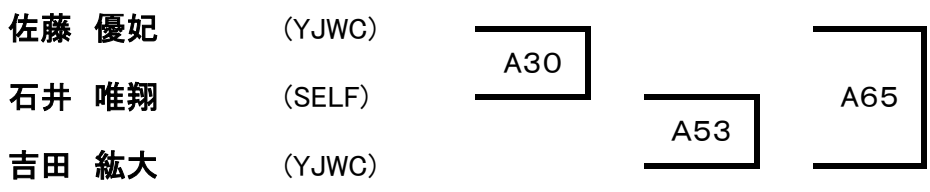

5・6年生 30kg級

小堀 龍之助 (YJWC)
石原 源大 (逗子)
高橋 泰山 (ベアーズ)
磯部 瑞季 (YJWC)
小谷 幸樹 (FIRE)
牛窓 尊天 (ネクサス)

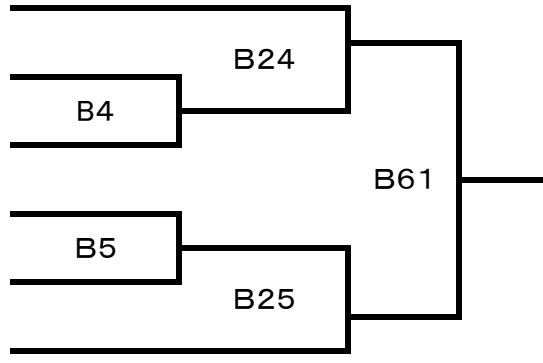

3位決定戦

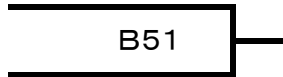

5・6年生 33kg級

田中 琉之介 (YJWC)
寺田 有登 (秋本道場)
中原 悠太 (高田道場)
ピディン ジョシュア (逗子)
片岡 昂資 (ホンダ)
矢野 数志 (TBSU)
奥田 夏生 (逗子)
岡田 晋治 (FIRE)
白砂 縁 (AJPW)
松本一真 (ロデオスタイル)
寶嶋 勲嗣 (ネクサス)

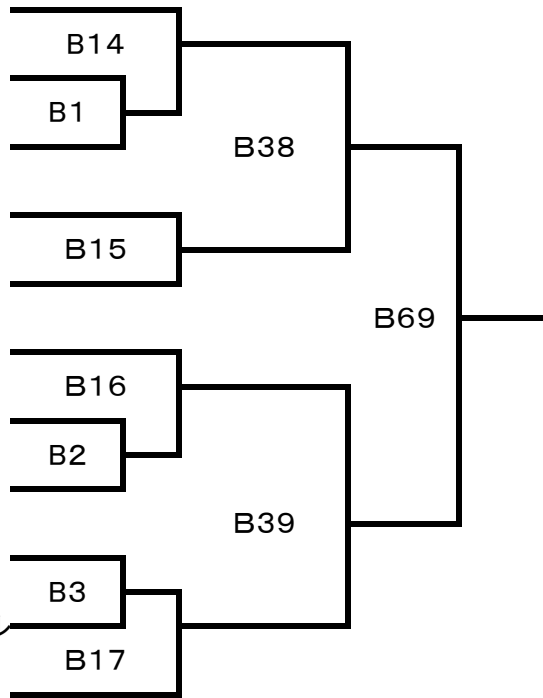

3位決定戦

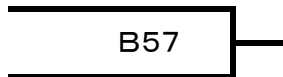

5・6年生 36kg級

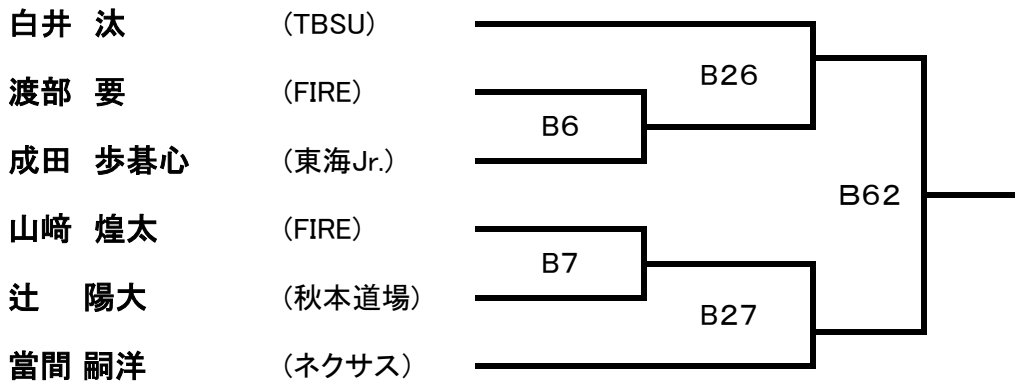

3位決定戦

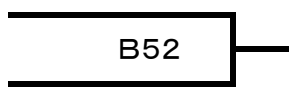

5・6年生 39kg級

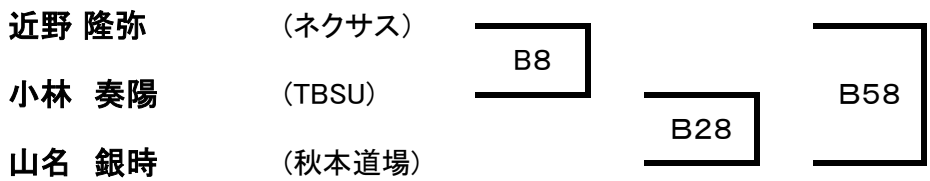

5・6年生 42kg級

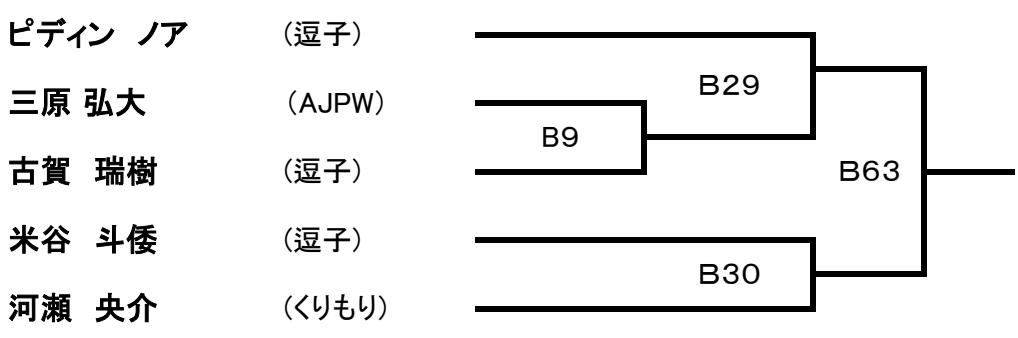

3位決定戦

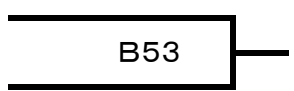

5・6年生 46kg級

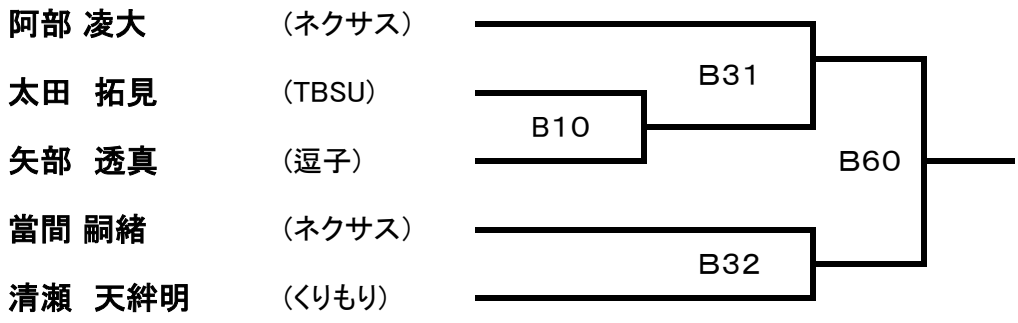

3位決定戦

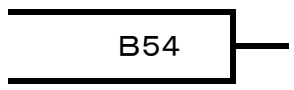

5・6年生 50kg級

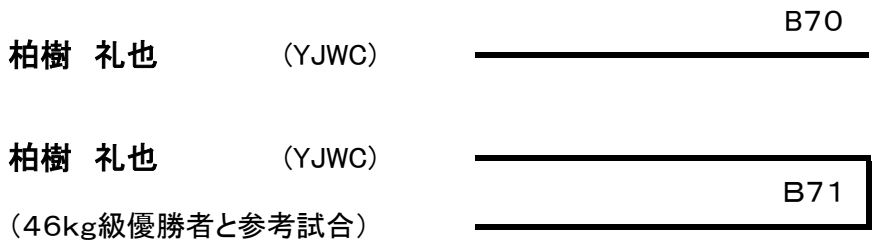

5・6年生 50kg+級

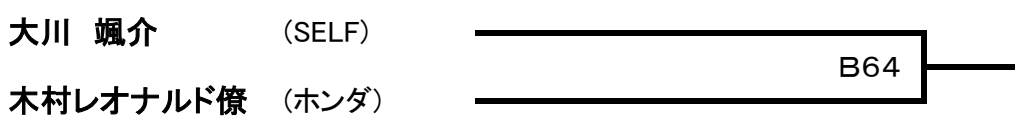

5・6年生 女子28kg級

砂川 実希 (ホンダ) B72

砂川 実希 (ホンダ) B73
(鳥海みこと選手と参考試合)

5・6年生 女子33kg級

佐藤 莉桜	(東海Jr.)	_____			
諏訪 遊希	(FIRE)	_____	B33		
三宅 里夏	(ホンダ)	_____	B11		
迫田 羽玖	(ホンダ)	_____			
小原 優乃	(FIRE)	_____	B34		

3位決定戦 B55

5・6年生 女子36kg級

佐藤 遥妃	(YJWC)	_____	B12		
菅原 有優	(ベアーズ)	_____			
良知 愛紗	(YJWC)	_____	B35		

5・6年生 女子40kg級

大迫 莉歩	(逗子)	_____			
鹿児島 ひより	(東海Jr.)	_____			B66

5・6年生 女子44kg級

田巻 美鈴	(くりもり)	_____			
菊池 真央	(AJPW)	_____			B67

5・6年生 女子44kg+級

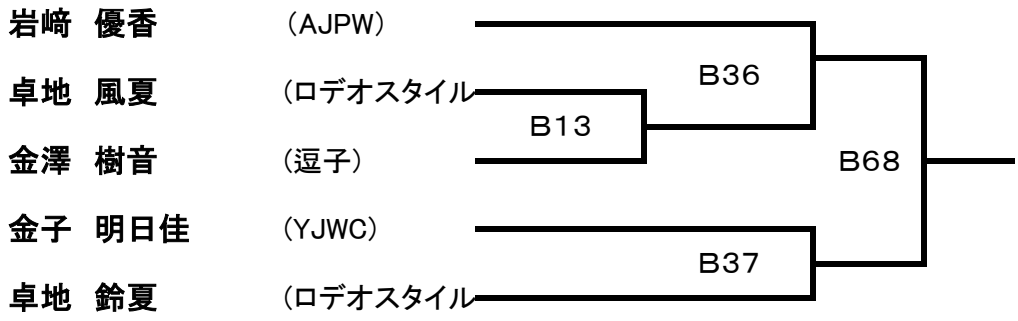

3位決定戦



中学生 42kg級

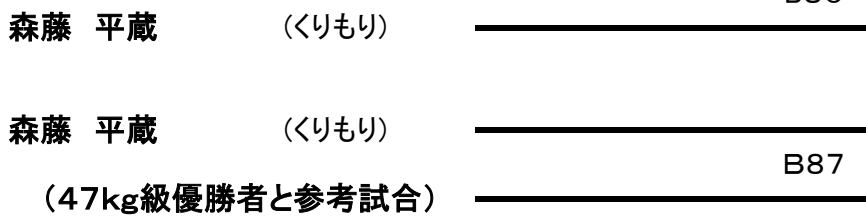

中学生 47kg級

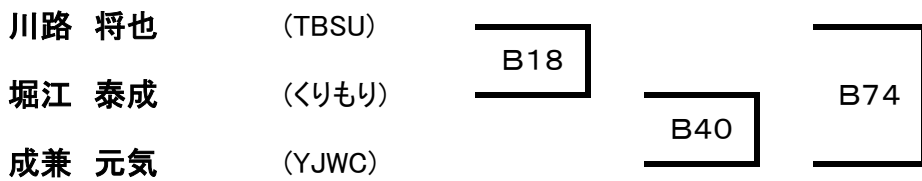

中学生 53kg級

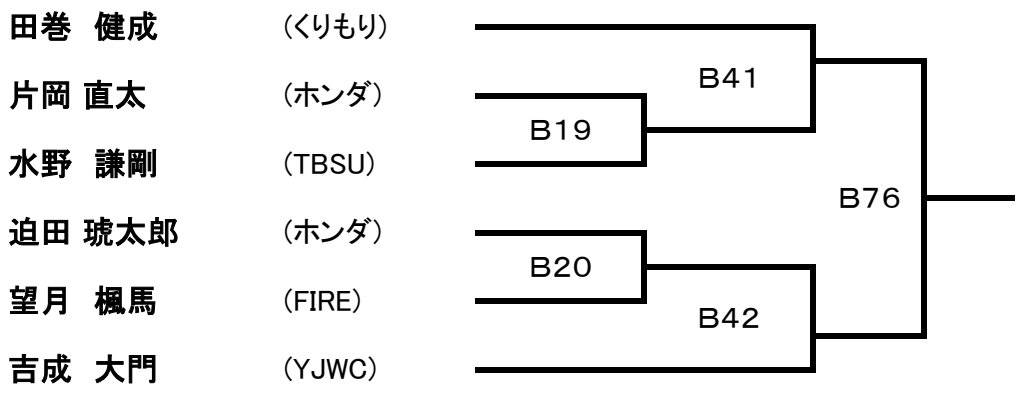

3位決定戦

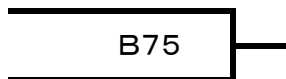

中学生 59kg級

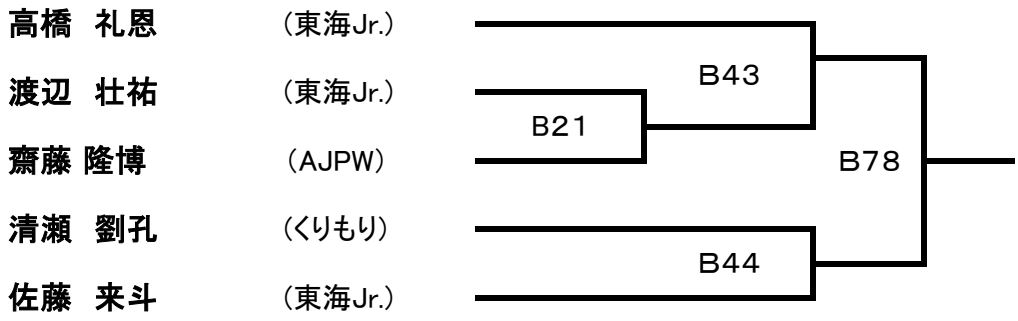

3位決定戦



中学生 66kg級

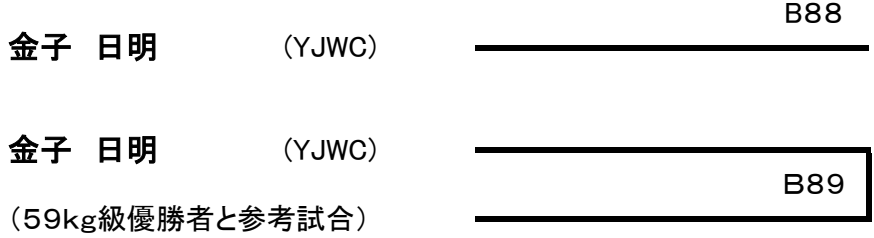

中学生 女子39kg級



中学生 女子46kg級

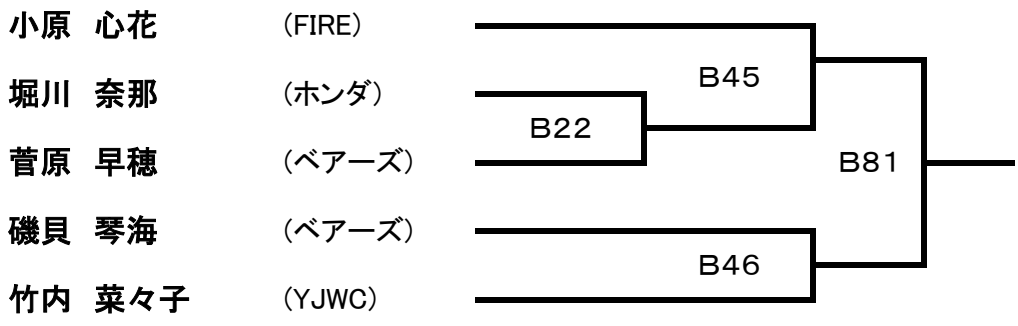

3位決定戦



中学生 女子50kg級

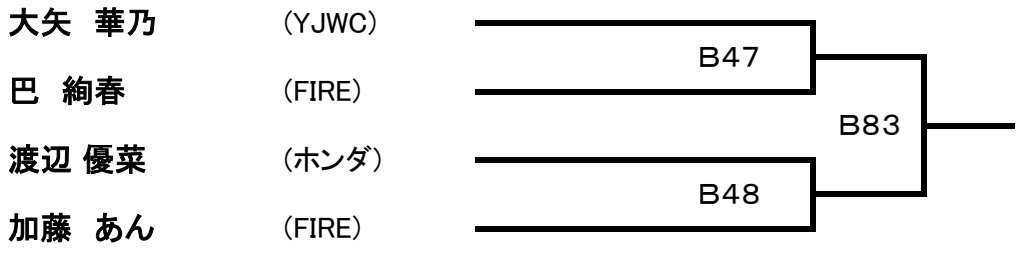

中学生 女子54kg級

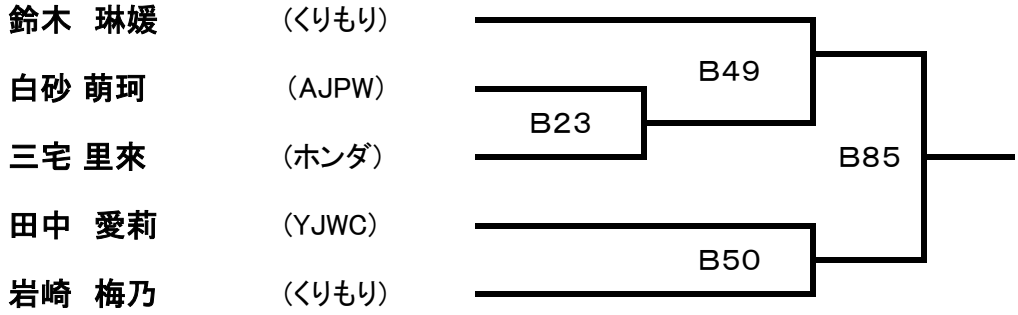

第8回神奈川県少年少女春季横須賀大会

試合番号記入表

No.	選手名	カテゴリー	階級	マット	1回戦	2回戦	3回戦	3位決定戦	準決勝	決勝
1					赤 青	赤 青	赤 青	赤 青	赤 青	赤 青
2					赤 青	赤 青	赤 青	赤 青	赤 青	赤 青
3					赤 青	赤 青	赤 青	赤 青	赤 青	赤 青
4					赤 青	赤 青	赤 青	赤 青	赤 青	赤 青
5					赤 青	赤 青	赤 青	赤 青	赤 青	赤 青
6					赤 青	赤 青	赤 青	赤 青	赤 青	赤 青
7					赤 青	赤 青	赤 青	赤 青	赤 青	赤 青
8					赤 青	赤 青	赤 青	赤 青	赤 青	赤 青
9					赤 青	赤 青	赤 青	赤 青	赤 青	赤 青
10					赤 青	赤 青	赤 青	赤 青	赤 青	赤 青
11					赤 青	赤 青	赤 青	赤 青	赤 青	赤 青
12					赤 青	赤 青	赤 青	赤 青	赤 青	赤 青
13					赤 青	赤 青	赤 青	赤 青	赤 青	赤 青
14					赤 青	赤 青	赤 青	赤 青	赤 青	赤 青
15					赤 青	赤 青	赤 青	赤 青	赤 青	赤 青