

**令和4年度
第7回神奈川県少年少女
レスリング選手権
春季横須賀大会
〔兼 沖縄遠征神奈川県代表選手選考会〕**



**日時: 令和4年5月1日(日)
会場: 横須賀サフアリーナ
主催: 神奈川県レスリング協会
主管: 横須賀レスリング協会
後援: 横須賀市
横須賀市体育協会**

第7回神奈川県少年少女レスリング選手権 春季横須賀大会要項 兼 沖縄遠征神奈川県代表選手選考会

- 1 目的 本大会は、神奈川県内のレスリングを愛好する少年少女が競技を通じて心身を鍛え、競技力の向上及びフェアプレーの精神を養うこと、また、コロナ禍において活躍の場を失われた子供たちに再びその場を提供する事を目的とする。
- 2 主催 神奈川県レスリング協会 横須賀レスリング協会
- 3 主管 横須賀レスリング協会
- 4 後援 横須賀市 横須賀市体育協会
- 5 期 日 令和4年5月1日(日)

午前中の部 (小学生1年生～4年生まで)

開 場	8 : 0 0
受 付	8 : 1 5 ~ 8 : 4 5
メディカルチェック	8 : 1 5 ~ 9 : 0 0
監督審判会議	9 : 1 5 ~
開 始 式	9 : 3 0 ~ (開始式終了後試合開始)

午 後の部 (小学生5年生～中学生)

開 場	1 3 : 3 0
受 付	1 3 : 4 5 ~ 1 4 : 1 5
メディカルチェック	1 3 : 4 5 ~ 1 4 : 3 0
競技説明等	1 4 : 4 5 ~ (説明終了後試合開始)

- 6 会 場 横須賀サブアリーナ [所在地/ 横須賀市不入斗町1-2 046-826-2800]
交 通 : 「京急バス停 不入斗橋」下車 (徒歩約5分)
大会当日は、なるべく公共交通機関でのご来館をお願いします。

7 ルール

- (1) 小学生は、全国少年少女レスリング連盟統一ルールを準用し、中学生は、UWWルールを準用するほか、以下のローカルルールを採用する。
- (2) 計量は行わない。
※各チームで申込時に確実に計量し、現体重で責任をもって申込下さい。
- (3) 階級は現体重を基準とし階級を設定し、行う。
- (4) 中学生の試合はチャレンジ制度を採用しない。
- (5) 出場選手は、赤・青のシングレットを着用しレスリングシューズを着装の上、ハンカチ(白)を携帯しシューズ紐の末端をカバーもしくはテーピングで解けないようにする。

(6) 試合時間は以下のとおりとする。

小学1年～2年生 1分30秒 2ピリオド (30秒ハーフタイム/ランニングタイム)

小学3年～6年生 2分 2ピリオド (30秒ハーフタイム/ランニングタイム)

中学生 2分 2ピリオド (30秒ハーフタイム/ストップタイム)

※ 参加人数状況により、変更する場合があります。

(7) その他、疑義が生じた場合は、神奈川県レスリング協会が定めるところにより運営する。

8 参加上の注意

(1) 来場者は、大会役員（帯同審判員含む。）、各チーム監督1名、コーチ1名とする他、下記のとおり選手の出場人数により、保護者等の引率入場者を制限する。

- ・ 出場選手3名まで : 保護者等引率なし。(監督又はコーチが引率)
- ・ 出場選手4名～6名 : 保護者等引率 2名
- ・ 出場選手7名～10名 : 保護者等引率 3名
- ・ 出場選手11名～15名 : 保護者等引率 4名
- ・ 出場選手16名～20名 : 保護者等引率 5名
- ・ 出場選手21名以上 : 保護者等引率 6名

※ 体育館の入場制限がございますので、ご協力をお願いいたします。

(2) 午前中の部が終了後、各チームは一度完全に退館し、午後の部で再入館とする。

※ 午前中入館の低学年で保護者の都合がつかない場合は事前に大会運営委員長に連絡調整をし、許可を得た選手のみ午後の部の入館を認める。【連絡調整は4月15日(金)までとし、それ以降の調整は受け付けない。また、入館制限数の関係で、認められない場合があります。】

(3) 入館者名簿に記載され、許可されたチームの入館者には当日体育館入り口で入場券を配布します。【以降、大会事務局の発行した入場券を持たないものは入館できません。】

(4) 競技中の疾病・障害等の応急処置は主催者(主管)で行うが、その後の責任は負わない。

(5) 選手は、スポーツ保険等に加入のうえ、保険証を持参すること。

(6) 選手、監督、コーチ及び保護者は<レフリーや対戦相手への野次・罵声><マットを叩く>などの進行を妨げる行為やスポーツマンシップにあるまじき行為は固く禁じます。

(7) 個人情報の取り扱いについて、レスリング競技に関する目的以外には一切使用しません。

(8) 参加人数(会場の人数制限により)の関係で、参加を制限、調整する場合があります。

※ 第1優先は県内クラブチーム、第2は「午前中の部」は上の学年、「午後の部」は小学生を優先しますのでご了承下さい。

(運営の為、調整には応じていただけますようお願いいたします。)

9 大会における感染対策

日本レスリング協会が、(公財)日本スポーツ協会作成の「スポーツイベントの再開に向けた感染拡大予防ガイドライン」に基づき、策定した「COVID-19感染拡大予防における国内競技大会開催時の注意事項」に従い感染拡大防止を徹底し、安全な大会運営に取り組む。

(1) 全般的な事項

次の事項に該当する場合は、参加させないこと(大会当日に書面にて確認を行う)。

- ・体調がよくない場合（例：発熱・咳・咽頭痛等風邪の症状がある場合）
 - ・同居家族や身近な知人に感染が疑われる方がいる場合
 - ・過去14日以内に政府から入国制限、入国後の観察期間を必要とされている国、地域等への渡航又は当該在住者との濃厚接触がある場合
- (2) 感染症拡大防止の対策を徹底する（例：こまめな手洗い及び手指消毒ができる環境を整備する、定期的な共用場所の消毒及び共用物の消毒を実施する、他の参加者や役員との距離（できるだけ2メートル以上）を取れるよう工夫する等）。
- (3) 万が一感染が発生した場合に備え、個人情報取り扱いに十分注意しながら、当日の試合開始までに次のような対応を行う。
- ・チームの代表者等は、参加選手の2週間前からの行動や健康状態を把握し、当日の自らの健康状態も含め把握した上で、選手に「選手の健康状態チェックシート及び参加確認書」（別紙第1）を記載させ確認の上、「参加状況報告書」（別紙第2）を記載し、午前中の部・午後の部毎にそろえて受付時に大会運営委員に提出する。
 - また、当日の同所属の入館者すべての氏名等を記載した「入館者名簿」（別紙第3）を「午前中の部」「午後の部」それぞれに作成し、大会参加申込書と一緒に申込期日までにデータをメールで送付する。
- ※ 「入館者名簿」に記載がないものは当日入館できませんので、ご注意ください。
- ・大会運営委員は、参加役員一覧を作成し当日朝の時点で健康チェックを行う。
 - ・会場運営委員は、選手・引率者・役員等の体調を書面により確認し、提出された書面や大会当日の時程、待機場所、運営の詳細等を、保存期間（少なくとも1ヶ月以上）を定めて保存する。
- (4) 大会に参加する全ての者（選手・引率者・役員・審判等会場内に入る者）は、競技中以外はマスクを着用する。
- (5) 声を出しての応援は禁止とする。【セコンドのみ可】
- (6) 館内は試合間の軽易な水分・エネルギーの補給以外の飲食は禁止とする。

10 参加資格

神奈川県内のレスリングクラブ等に所属、または県内に在学在住の児童及び生徒を対象とする。また、期限までに申込書を提出し、大会参加費を指定口座に納入するなどの受付が完了していること及びスポーツ保険に加入していることを付け加える。

11 沖縄遠征神奈川県代表選考

- (1) 小学校5・6年生の男女を選考学年とし、県協会競技力向上委員会で選考・推薦する。
- (2) 代表選手は本大会の参加・成績を優先し、10名程度を選考・推薦する。
- (3) 令和4年度全国少年少女大会の成績も考慮し選考をする。
- (4) 選考においては階級（体重）及び男子・女子の人数比率等のバランスも考慮する。
- (5) 本大会参加者以外でも協会推薦で代表候補を追加する場合がある。
- (6) 推薦候補選手が規定人数を超えた場合は6年生を優先的に推薦する。
- (7) 選考された選手は8月下旬（未定）の沖縄遠征神奈川県代表選手の資格を付与する。
- (8) 遠征の詳細は確定（実施・中止も）次第、神奈川県レスリング協会がホームページにて告知する。

12 表 彰

- (1) 各階級 1 位から 3 位までの選手に賞状を授与し優勝者にトロフィーも授与する。
- (2) 表彰式は実施せず、準備が出来次第、賞状を授与するので選手は呼び出し放送に注意すること。

13 申し込み

- (1) 申込書について

大会参加申込書及び「入館者名簿」(別紙第 3)【午前中の部・午後の部の 2 部を作成】に必要事項を入力し、下記メールアドレスに送信すること。

申し込み先：奥屋敷 賢彦 宛
申し込み先アドレス：i.okuyashiki@gmail.com

- (2) 申し込み期限 **令和 4 年 4 月 1 5 日 金曜日締め切り**

- (3) 大会参加費 **大会参加費(1名) 2, 0 0 0 円**

- (5) 大会参加費 振込先

横浜銀行 久里浜支店 548-6019962
横須賀レスリング協会(ヨコスカレスリングキョウカイ)

※ 申込書を提出後、上記振込先に、期間内に納金してください。振込時に以下の例のように入力したうえ、手続きをしてください。

所属名と出場人数 【(例) ヨコスカジュニア 1 8 メイ】

※ 振込期日: 4 月 2 5 日(月)~2 8 日(木)の間【期日厳守】

※ 大会当日は参加費の支払いは受け付けません。必ず指定口座への振り込みを行うこと。
なお、出場が認められなかった場合を除き、申込締め切り後の返金はできません。

14 大会に関する問い合わせ先

大会実行委員長 奥屋敷 賢彦 (おくやしき まさひこ)

携帯電話 0 9 0 - 1 8 5 2 - 7 3 3 0 Mail i.okuyashiki@gmail.com

大会役員 (順不同)

大会会長	栗田敦		
大会副会長	山下薫	月岡金四郎	水井嗣興
	河原壯介	吉田嘉久	神穂積
	増子直文	吉田宏	吉井和夫
大会顧問	齋藤勁	市口政光	藤木幸夫
	大塚勇	飯田八栄子	
大会委員長	高橋功		
大会副委員長	松岡幹夫	伊田忠富	
大会委員	市口政光	朝倉利夫	松岡幹夫
	秋本じん	菅原和哉	木村元彦
	加藤泰貴	諏訪間幸平	山内任
	永田克彦	吉田誠司	栗森幸次郎
	佐藤亮太	新村英之	勝目力也

競技役員 (順不同)

競技委員長	奥屋敷賢彦		
競技副委員長	新村英之	菅原和哉	
審判長	平岡未明		
審判員	渡辺純雄	佐野友啓	飯田瑞江
	張壽錬	佐藤丈治	木村元彦
	星野勇二	小松英行	竹内優子
	小堀美登里	森山振一郎	山縣養一
	古里光司		
競技役員	武末和仁	船生知成	横山興道
	加藤泰貴	勝目力也	小松誉憲
	長谷川卓	渋谷修身	夏坂大器
	高塚紀行	沼田隆志	坂本憲三
救護役員	和田城功		
補助委員	横須賀ジュニアレスリングクラブ		

【 参加チーム一覧表 】

チーム名	参加人数
秋本道場	4名
磯工ベアーズ	10名
KURIMORI FILM	3名
国土館クラブ	3名
逗子キッズレスリングクラブ	13名
全日本プロレスジュニアレスリングクラブ	9名
高田道場	1名
TEAM BISON'S SENSHU-UNIV.	15名
東海ジュニアレスリングクラブ	20名
NEXUS WRESTLING TEAM YOKOSUKA	17名
FIRE BOYS	12名
ロデオスタイル	4名
横須賀ジュニアレスリングクラブ	21名

大会本部

AM ・磯工ベアーズ
PM ・磯工ベアーズ
・逗子キッズ

AM ・逗子キッズ
PM ・国土館
・高田道場

AM/PM
ファイヤーボーイズ

AM/PM
ネクサス

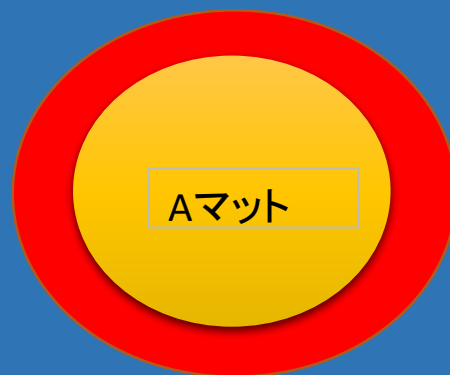
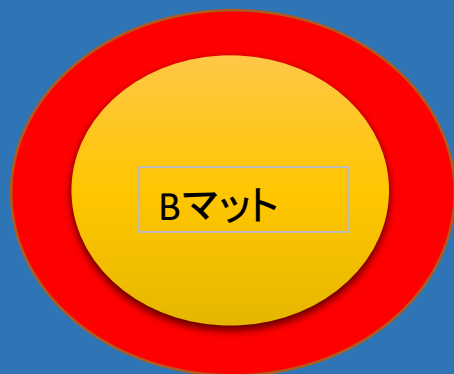

次番	応援席	次番	次番	応援席	次番
次々番	写真・ビデオ 撮影場所	次々番	次々番	写真・ビデオ 撮影場所	次々番

AM/PM
バイソンス

AM ・秋本道場
・ロデオスタイル
PM ・秋本道場
・ロデオスタイル
・KURIMORI

AM/PM
東海ジュニア

受付

AM/PM
全日本プロレス

出入口

- ※ 通路等でのアップは禁止(各チームの控室スペースで行ってください。)
- ※ 声を出しての声援は禁止!
- ※ 全員マスク装着し、選手のみ次番席と試合時のみマスクを外す事は可
- ※ 通路で立ち止まっての応援は禁止!

ウォーミングアップ使用時間 場所統制

午前中の部

1Gp		
時間	Aマット	Bマット
8:35～8:55	全日本Jr.	東海Jr.
	バイソンス	ネクサス
	ベアーズ	
2Gp		
時間	Aマット	Bマット
9:00～9:20	逗子キッズ	ファイヤー
	秋本道場	横須賀Jr.
	ロデオ	

午後の部

1Gp		
時間	Aマット	Bマット
13:40～14:05	全日本Jr.	KURIMORI FILM
	バイソンス	国土館
	秋本道場	横須賀jr.
2Gp		
時間	Aマット	Bマット
14:10～14:30	ファイヤー	東海Jr.
	ロデオ	ネクサス
	ベアーズ	高田道場
	逗子キッズ	

【トーナメント表】

1、2年生 20kg級A

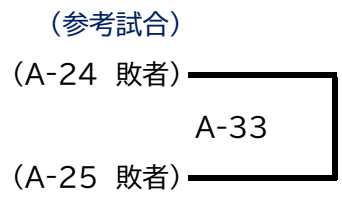
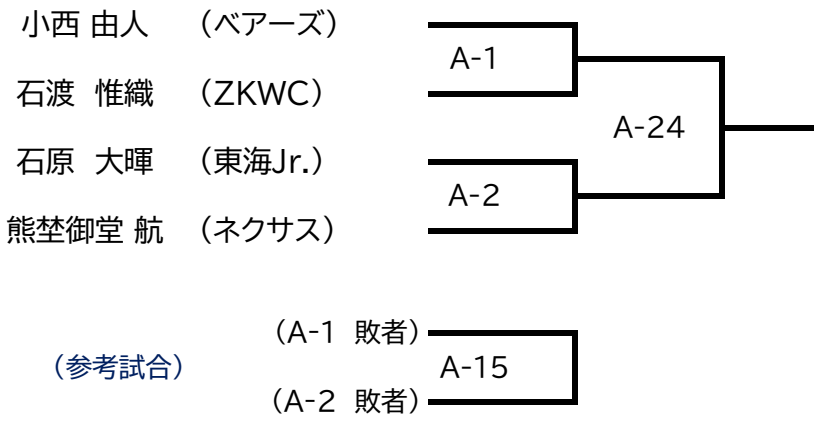

1、2年生 20kg級B

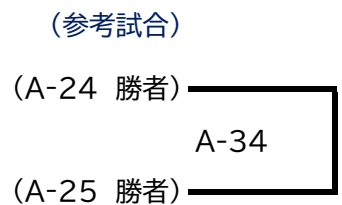
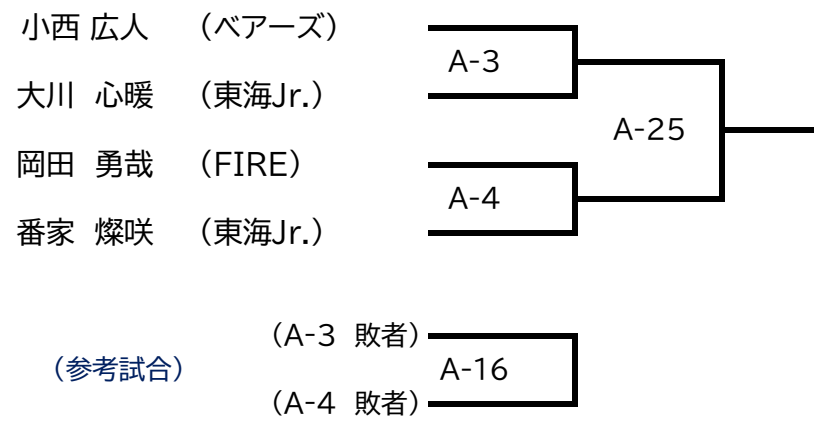

1、2年生 22kg級A

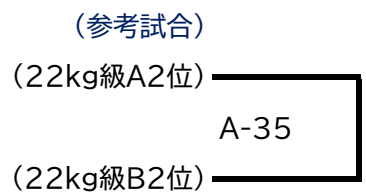
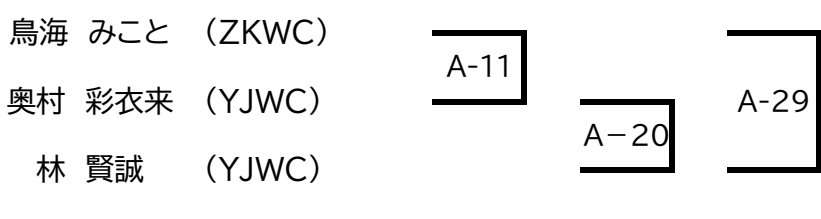

1、2年生 22kg級B

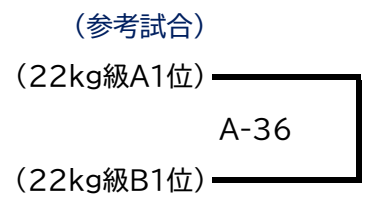
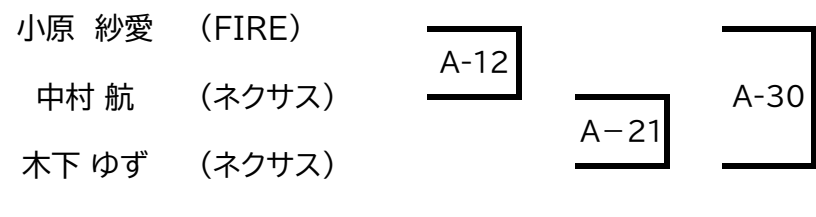

【トーナメント表】

1、2年生 24kg級A

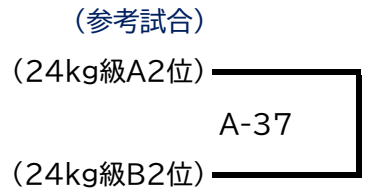
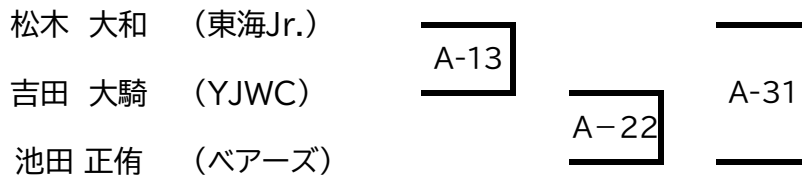

1、2年生 24kg級B

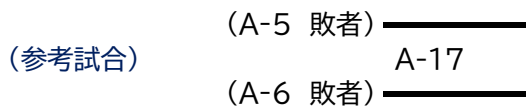
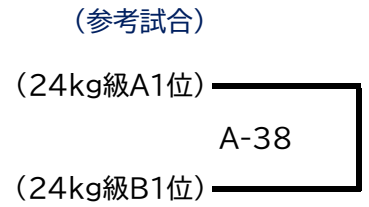
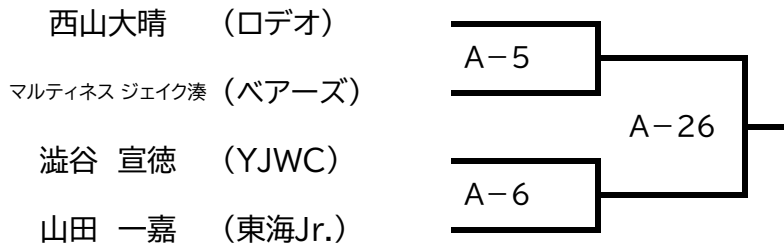

1、2年生 24kg級C

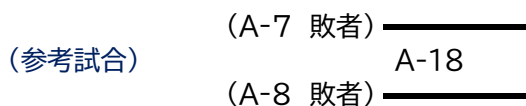
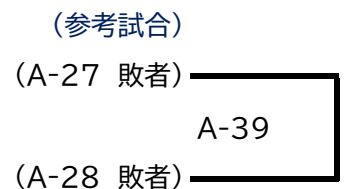
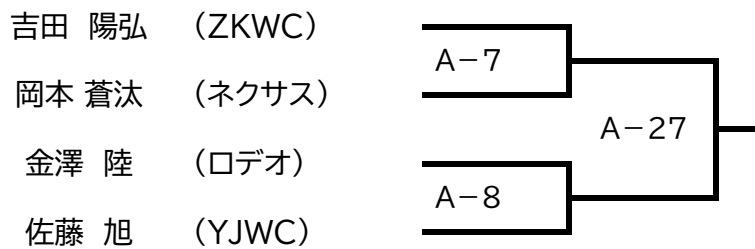

1、2年生 28kg級

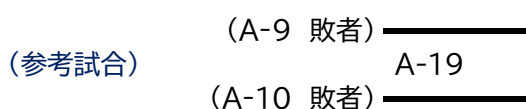
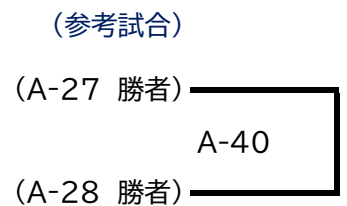
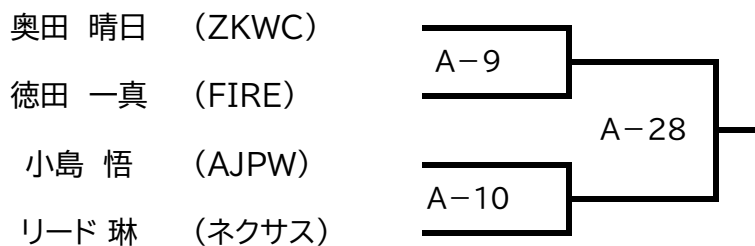

【トーナメント表】

1、2年生 32kg級+

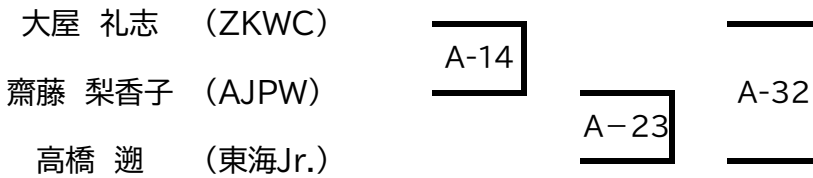

A-23

3、4年生 24kg級A

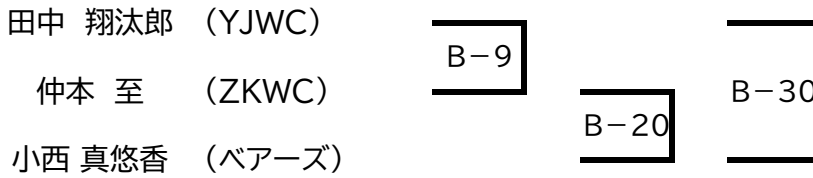

B-20

(参考試合)

(24kg級A2位)

B-37

(24kg級B2位)

3、4年生 24kg級B

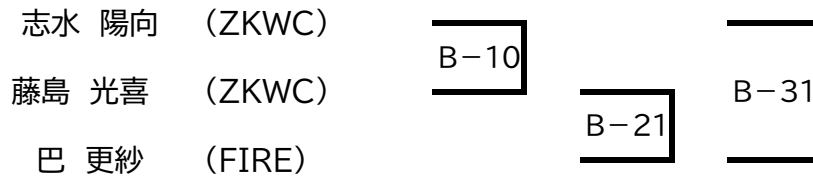

B-21

(参考試合)

(24kg級A1位)

B-38

(24kg級B1位)

3、4年生 26kg級

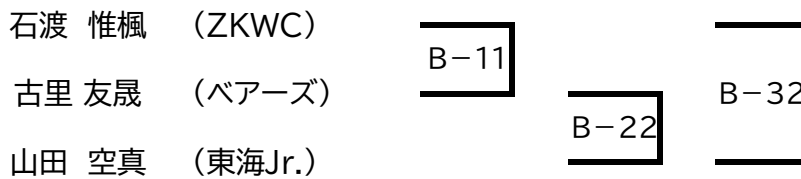

B-22

(参考試合)

(26kg級A2位)

B-39

(B-26 敗者)

3、4年生 28kg級

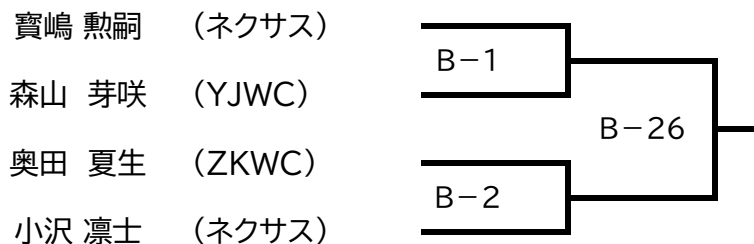

(参考試合)

(26kg級A1位)

B-40

(B-26 勝者)

(参考試合)

(B-1 敗者)

B-16

(B-2 敗者)

【トーナメント表】

3、4年生 30kg級A

寺田有登 (秋本道場)	B-12	B-33	(参考試合)
小谷 忠幸 (FIRE)	B-23		(30kg級A2位)
澁谷 勇徳 (YJWC)			(30kg級B2位)
			B-41

3、4年生 30kg級B

白砂 縁 (AJPW)	B-13	B-34	(参考試合)
岩崎 心波 (TBSU)	B-17-2		(30kg級A1位)
鹿児島 ひより (東海Jr.)			(30kg級B1位)
			B-42

3、4年生 33kg級A

石原 煌大 (東海Jr.)	B-14	B-35	(参考試合)
吉田 明日香 (FIRE)	B-24		(33kg級A2位)
菅原 有優 (ペアーズ)			(33kg級B2位)
			B-43

3、4年生 33kg級B

當間 嗣洋 (ネクサス)	B-15	B-36	(参考試合)
小林 奏陽 (TBSU)	B-25		(33kg級A1位)
佐藤 遥妃 (YJWC)			(33kg級B1位)
			B-44

3、4年生 36kg級

近野 隆弥 (ネクサス)	B-3	B-27	(参考試合)
川路 航大 (TBSU)			
岩本 凪斗 (ネクサス)	B-4		
菊地 真央 (AJPW)			
(参考試合)	(B-3 敗者)		(B-27 敗者)
	(B-4 敗者)	B-17-1	B-45
			(B-28 敗者)

【トーナメント表】

3、4年生 39kg級

吉田 紘大 (YJWC)

阿部 凌大 (ネクサス)

太田 拓見 (TBSU)

佐藤 優妃 (YJWC)

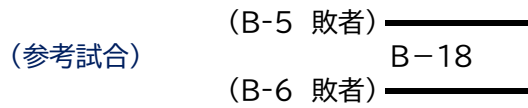
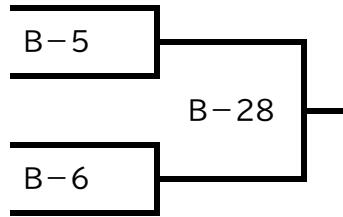

(参考試合)

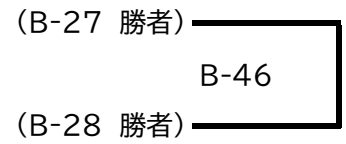

3、4年生 42kg級

矢部 透真 (ZKWC)

岩崎 優香 (AJPW)

齋藤 嗣未 (ZKWC)

小林 龍生 (TBSU)

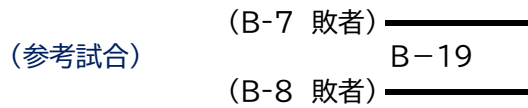
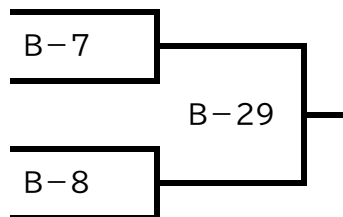

【トーナメント表】

5、6年生 男子30kg級

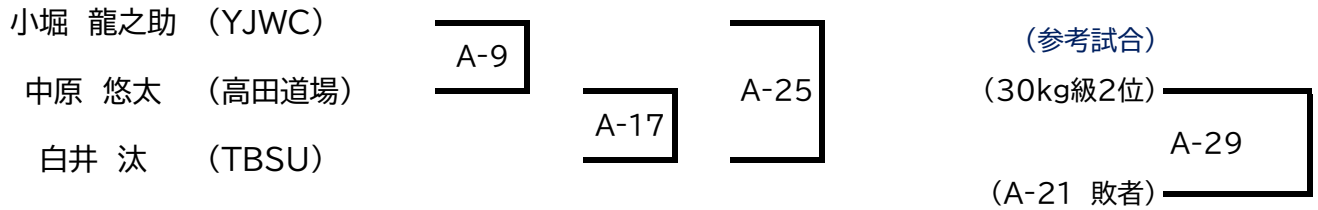

5、6年生 男子33kg級

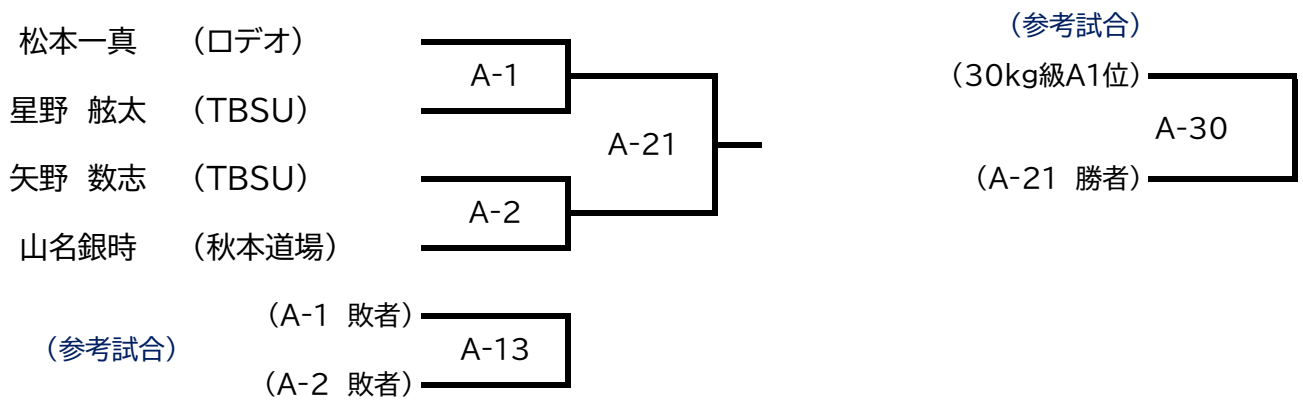

5、6年生 男子36kg級

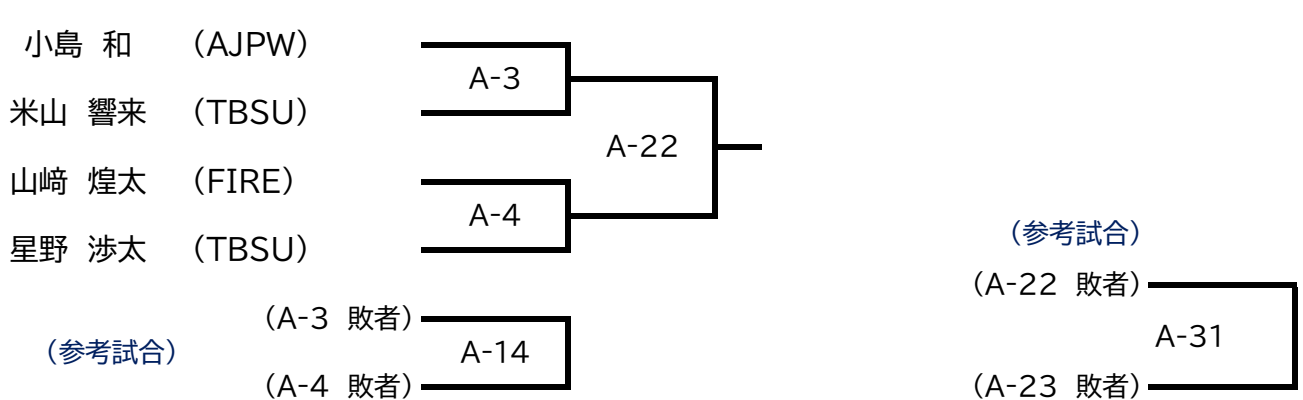

5、6年生 男子39kg級

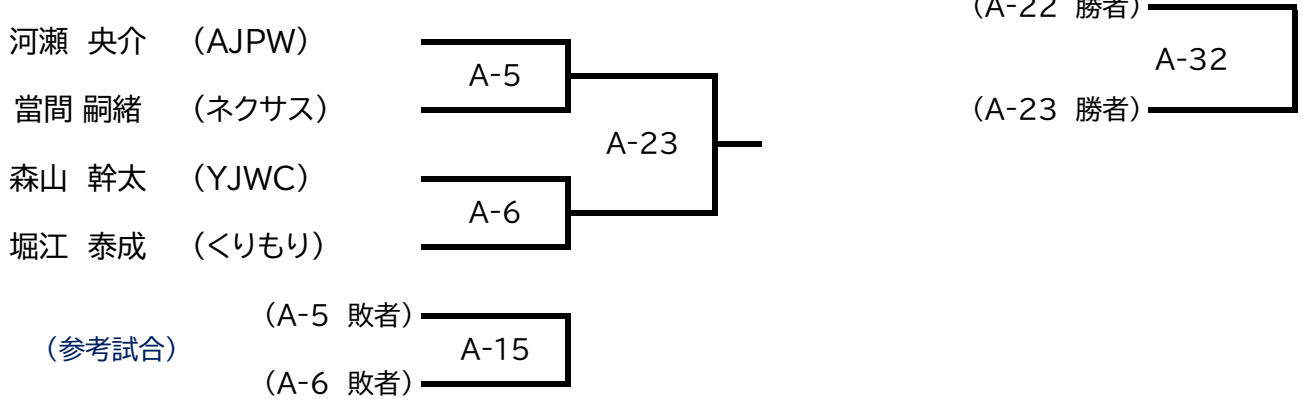

【トーナメント表】

5、6年生 男子42kg級

川路 将也 (TBSU)

田中 琉之介 (YJWC)

木嶋 伊吹 (東海Jr.)

吉成 大門 (ネクサス)

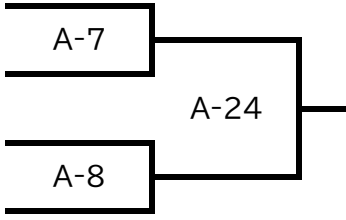

(参考試合)
 (A-7敗者) A-16
 (A-8敗者)

(参考試合)
 (A-24 敗者) A-33
 (50kg級2位)

5、6年生 男子50kg級

齋藤 隆博 (AJPW)

大川 煌心 (東海Jr.)

高橋 大和 (東海Jr.)

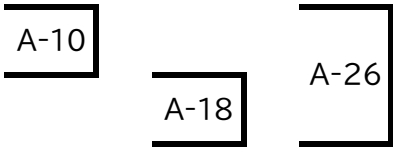

(参考試合)
 (A-24 勝者) A-34
 (50kg級1位)

5、6年生 男子55kg級

大関 怜 (東海Jr.)

宮本 真誠 (TBSU)

齋藤碧翔 (秋本道場)

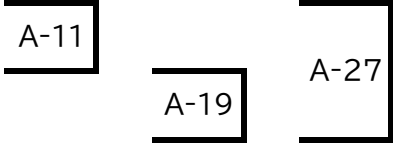

(参考試合)
 (55kg級2位) A-35
 (65kg級2位)

5、6年生 男子65kg級

阿部 佑亮 (ネクサス)

草野玄乃介 (ロデオ)

松山 上太郎 (TBSU)

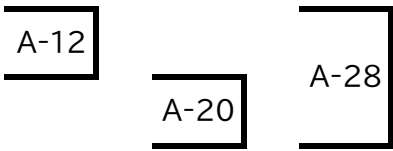

(参考試合)
 (55kg級1位) A-36
 (65kg級1位)

【トーナメント表】

5、6年生 女子30kg級

小原 優乃 (FIRE)	B-1	B-22
佐藤 莉桜 (東海Jr.)		
下島 小歩 (国士館)		

B-9

5、6年生 女子36kg級

下島 夕和 (国士館)	B-2	B-23
及川 美優 (東海Jr.)		
大矢 彩乃 (YJWC)		

B-10

(参考試合)
(36kg級2位) B-29
(40kg級2位)

5、6年生 女子40kg級

吉田 灯里 (YJWC)	B-3	B-24
大迫 莉歩 (ZKWC)		
菅原 早穂 (ベアーズ)		

B-11

(参考試合)
(36kg級1位) B-30
(40kg級1位)

5、6年生 女子45kg級

西海 羽菜 (ベアーズ)	B-15
鈴木 琳媛 (くりもり)	

(参考試合)
西海(ベアーズ) B-31
巴(FIRE)

5、6年生 女子58kg以上級

白砂 萌珂 (AJPW)	B-16
飯田 奏 (ネクサス)	

(参考試合)
鈴木(くりもり) B-32
(B-16)

【トーナメント表】

中学生 男子38kg級

下島 一閃 (国士館) B-17
望月 楓馬 (FIRE)

(参考試合) 下島(国士館) B-33
星野(TBSU)
(参考試合) 川路(TBSU) B-34
望月(FIRE)

中学生 男子52kg級

長谷川 太一 (東海Jr.) B-4
小堀 真之助 (YJWC) B-25
渡辺 壮佑 (東海Jr.) B-12

中学生 男子57kg級

柴田 莉玖 (TBSU) B-18
高橋 礼恩 (東海Jr.)

(参考試合)

(52kg級1位) B-35
(57kg級2位)

中学生 男子62kg級

竹内 健太郎 (YJWC) B-5
佐藤 来斗 (東海Jr.) B-26
金子 日明 (YJWC) B-13

(参考試合)

(57kg級1位) B-36
(62kg級1位)

中学生 男子75kg級

山中 創太 (ベアーズ) B-19
森田千尋 (秋本道場)

【トーナメント表】

中学生 女子33kg級

岩崎 うみ (TBSU) _____

(参考試合) 岩崎(TBSU) _____
下島夕和(国土館) _____ B-37

中学生 女子42kg級

小原 心花 (FIRE) _____
寶嶋 栞那 (ネクサス) _____ B-6
竹内 菜々子 (YJWC) _____ B-14

_____ B-27

(参考試合)
(42kg級1位) _____
B-38
(50kg級2位) _____

中学生 女子50kg級

田中 愛莉 (YJWC) _____
巴 絢春 (FIRE) _____ B-7
岩崎 梅乃 (くりもり) _____
番家 葉陽 (東海Jr.) _____ B-8

_____ B-28

(参考試合) (B-7 敗者) _____
B-20
(B-8 敗者) _____

中学生 女子58kg級

山内 悠妃 (FIRE) _____
飯田 響 (ネクサス) _____ B-21

(参考試合)
山内(FIRE) _____
B-39
(50kg級1位) _____

(参考試合)
(B-16) _____
B-40
飯田(ネクサス) _____